









HINO SERIE 300

MODELO
XZU600L- WKMMJ3 (XZ55C-2)

MODELO
XZU650L- WKMMJ3 (XZ55L-2)

 Motor	N04C-WF Desplazamiento: 4,009 litros Potencia: 116 PS @ 2,500 rpm Torque: 324 Nm @ 1,600 rpm	
Peso Bruto Vehicular combinado	5,500 Kg (5.5 ton)	
Capacidad de Ejes	(Delantero) 2,600 kg (2.6 ton) (Trasero) 4,400 kg (4.4 ton)	
 Embrague	Disco simple; 300 mm de diámetro, con ajustador automático	
 Freno de Servicio	Hidráulicos, tipo tambor en las cuatro (4) posiciones, con LSPV* en el eje trasero para un frenado más eficiente; ABS opcional	
 Freno de Estacionamiento	Mecánico, localizado a la salida del eje de la transmisión	
 Suspensión delantera	Muelles semi elípticos con amortiguadores de doble acción	
 Suspensión Trasera	Muelles principales + muelles auxiliares semi elípticos, con amortiguadores de doble acción	
 Neumáticos	7.00R16-10PR	
 Transmisión	RE50 / Manual de 5 vel. hacia adelante + 1 de retroceso Relación: 5.342 - 0.712	
 Seguridad y Confort	Timón ajustable (inclinación y altura); asiento del conductor ajustable; aire acondicionado y equipo de sonido (AM/FM/AUX/USB/BT) de fábrica; cabina tipo EGIS** con barras de protección contra impactos en las puertas; tablero con información múltiple; luces halógenas con ajuste de nivel; luces de neblina tipo LED Cinturones de seguridad de tres puntos (asientos del conductor y pasajero) y de dos puntos para el asiento central	

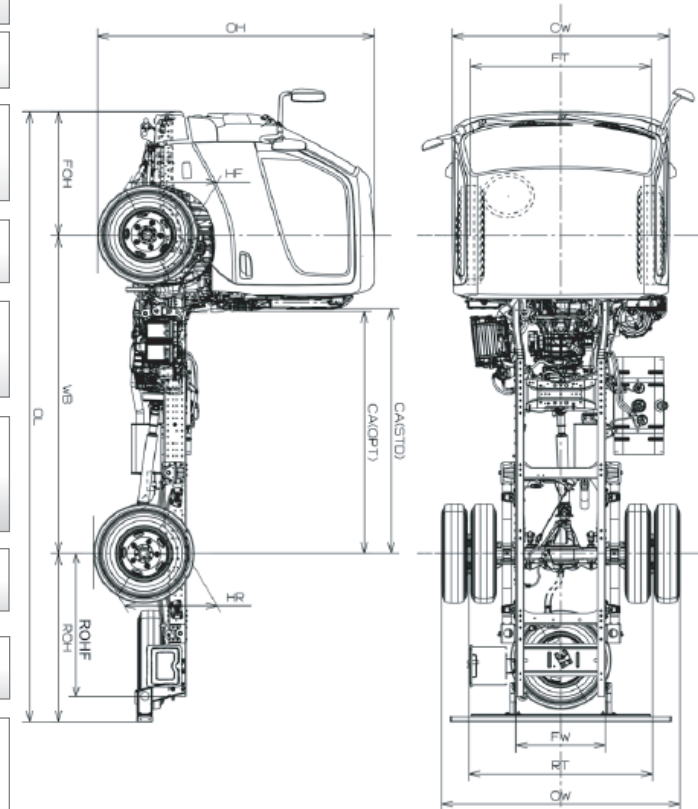

Longitud de Chasis	3,080 mm (10.10 pies)	4,370 mm (14.33 pies)
Peso del Chasis con Cabina	2,135 kg (2.1 ton)	2,185 kg (2.2 ton)
Carga útil	3,365 kg (3.4 ton)	3,315 kg (3.3 ton)
Ejes trasero (Relación)	5.833	
Tanque de Combustible	80 L (21.1 gal) - Tapa con llave	100 L (26.4 gal) - Tapa con llave
Velocidad Máxima (opción de limitador electrónico de velocidad)	102 km/h	
Capacidad de subir pendientes	49.2%	
Sistema Eléctrico	Voltaje: 25VDC (Dos baterías de 12 V conectadas en serie, 60A/h); Alternador: 60A (opción 80A)	

WB	OL	CA	OH
2,525	4,855	1,945	2,140
OW	ROH	CHASIS UTILIZABLE	
1,860	1,135	3,080	10.10 Pies

WB	OL	CA	OH
3,375	5,965	2,795	2,213
OW	ROH	CHASIS UTILIZABLE	
1,860	1,575	4,370	14.33 Pies

Tambor, S.A.



GARANTÍA
4 AÑOS
o
130MIL
KILOMETROS



SERIE 300
EURO 3
TURBO INTERCOOLER